

# ADEGA TERMOELÉTRICA

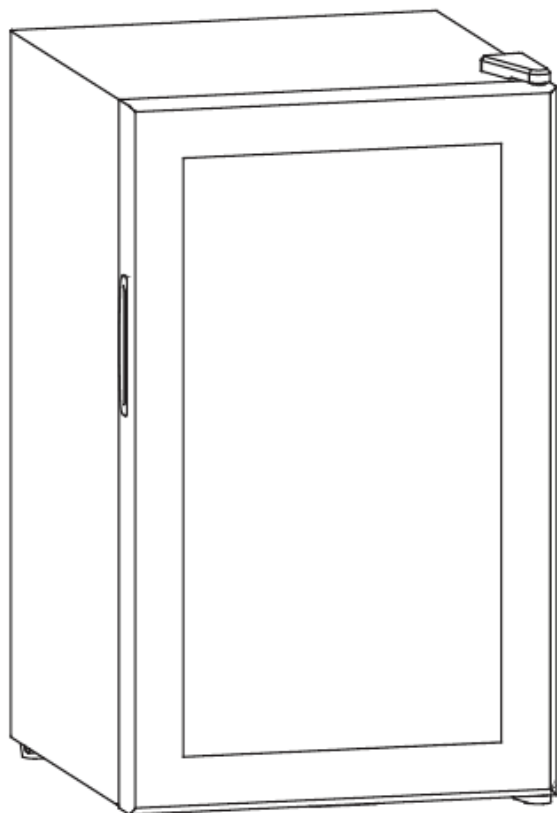

easycooler  
enjoy the moment

Manual de Instruções  
para instalação e utilização

# INFORMAÇÕES DE SEGURANÇA

## Obrigado por escolher este produto!

Estas instruções foram elaboradas para sua segurança e de outras pessoas. Por conseguinte, pedimos que você as leia cuidadosamente antes de instalar e usar o aparelho. Guarde este manual de instruções para referência futura conforme necessário. Caso o aparelho seja vendido ou movido, certifique-se que o manual seja entregue ao novo usuário. Em caso de qualquer dúvida, entre em contato com o Serviço de Atendimento ao Cliente no telefone (11) 3003-9030.

Ao utilizar um produto elétrico, precauções básicas devem ser sempre seguidas, incluindo o seguinte: **LEIA TODAS AS INSTRUÇÕES ANTES DE USAR ESTE CLIMATIZADOR DE VINHOS.**

- Não utilizar o cabo de alimentação se este estiver danificado. Caso esteja danificado, ele deve ser substituído pelo fabricante ou por uma pessoa qualificada, a fim de evitar qualquer perigo.
- Este produto não se destina a ser utilizado por pessoas (incluindo crianças) com capacidade física reduzida, sensoriais e mentais, ou falta de experiência e conhecimento, a menos que tenha recebido supervisão ou instruções sobre o uso do produto por uma pessoa responsável pela sua segurança. As crianças devem ser vigiadas para garantir que não brinquem com o produto.
- Verificar se o climatizador de vinhos está desconectado antes de limpá-lo.
- Para limpeza use apenas sabão neutro ou produtos para limpeza de vidro. Nunca utilizar sabão abrasivo ou solvente.
- Não é recomendado utilizar este climatizador de vinhos com uma extensão, adaptadores ou filtro de linha. Certificar-se de que o produto está conectado diretamente à tomada elétrica.
- Ao posicionar o climatizador de vinhos, certificar que tenha pelo menos distância mínima de 15 centímetros nas laterais e uma distância de 15 centímetros na parte de trás do climatizador, pois essa distância é a principal saída para o calor e irá permitir a ventilação adequada.
- Esse climatizador foi projetado para armazenar garrafas de vinho, não utilizar para armazenar alimentos perecíveis, não perecíveis e outros tipos de bebidas.
- Fechar a porta do climatizador imediatamente após colocar todas as bebidas para que a temperatura do interior não suba drasticamente.
- Manter o produto longe de qualquer fonte de calor ou luz solar direta.
- Para manter o produto nivelado de forma estável, colocar o produto sobre superfície plana e sólida. Ele não deve ser colocado sobre qualquer material macio.

## DESCARTE



*Esta marcação indica que este produto não deve ser descartado com outros resíduos domésticos. Para evitar possíveis danos ao meio ambiente ou à saúde humana, causados pelo descarte não controlado de resíduos, recicle-os de forma responsável para promover a reutilização sustentável dos recursos materiais. Para devolver o seu equipamento usado, utilize os sistemas de descarte e coleta ou entre em contato com o revendedor onde o produto foi adquirido. Eles podem levar este material para reciclagem ambientalmente segura.*

- Antes de descartar sua adega antiga: remova a porta e deixe as prateleiras no lugar para evitar que as crianças possam entrar no aparelho com facilidade.
- Nunca limpe as peças do aparelho com líquidos inflamáveis: os vapores podem apresentar risco de incêndio ou explosão.
- Não guarde gasolina ou outros líquidos ou vapores inflamáveis perto deste ou de qualquer outro eletrodoméstico: os vapores podem apresentar risco de incêndio ou explosão.
- Não guarde alimentos na adega: a temperatura no interior do aparelho pode não ser baixo o suficiente para evitar que alimentos se estraguem.
- Quando você armazenar vinhos tintos, em sua maioria a temperatura deve estar definida entre 15°C e 18°C.
- Quando você armazenar vinhos brancos, em sua maioria a temperatura deve estar definida entre 9°C e 14°C.
- Quando você armazenar vinhos espumantes, em sua maioria a temperatura deve estar definida entre 5°C e 8°C.
- A temperatura dentro da unidade irá aparecer na cor azul na janela do display.

**NOTA:** Se a unidade estiver desconectada, se a energia for perdida ou desligada, você deve esperar de 3 a 5 minutos antes de reiniciar a unidade. Se você tentar reiniciar antes deste tempo, a adega de vinhos não iniciará.

## PRODUTO

|                                  |        |
|----------------------------------|--------|
| Modelo                           | BCW-70 |
| Capacidade de Garrafas           | 28G    |
| Classe de Proteção Contra Choque | I      |
| Capacidade Bruta                 | 70L    |

|                             |                            |
|-----------------------------|----------------------------|
| Tensão Nominal / Frequência | 127V / 60Hz ou 220V / 60Hz |
| Potência                    | 65W                        |
| Peso Líquido                | 19,5kg                     |
| Dimensão Total (AxLxP)mm    | 740x450x520mm              |

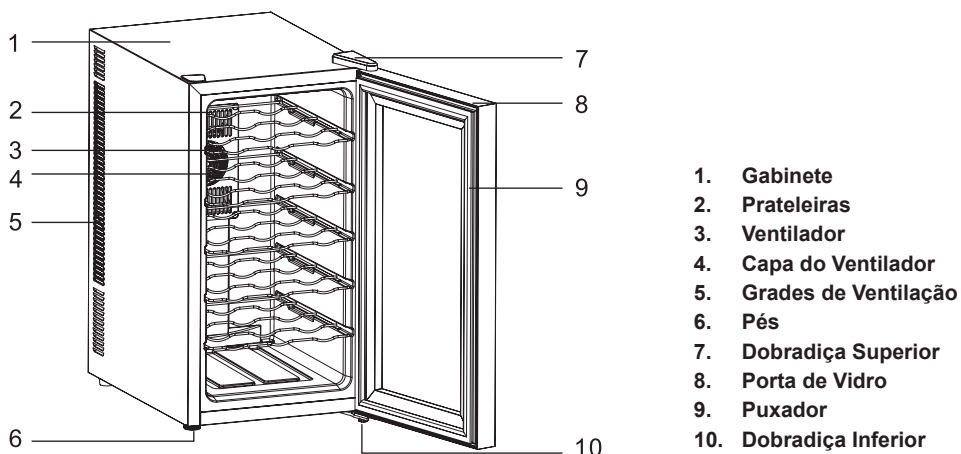

Antes de conectar o produto à energia elétrica verifique a voltagem na etiqueta de especificações técnicas que encontra-se na parte superior do produto.

- Deixar espaço suficiente entre o climatizador de vinho e a parede lateral de modo que a porta se abra sem obstrução.
- Esse climatizador de vinhos não foi projetado para ser embutido, respeitar as orientações e distâncias mínimas indicadas pelo fabricante.
- Selecionar uma área nivelada.
- Instalar o climatizador com espaços MÍNIMOS de 15 centímetros nas laterais e na parte traseira.
- O climatizador não foi projetado para embutir. Em caso de instalar em algum móvel, respeitar medidas e distâncias mínimas conforme desenho ao lado, sendo que o não cumprimento dessa orientação poderá danificar o seu climatizador.
- O climatizador precisa ser instalado em lugar arejado.
- Não instalar dentro de armários.
- Qualquer defeito causado por uma inadequada instalação não será coberto pela garantia.

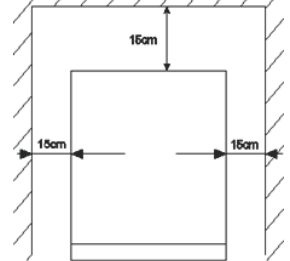

## >> INSTALE SUA ADEGA DE VINHOS

- Antes de usar a sua adega de vinhos, remova a embalagem exterior e interior e quaisquer outras coisas.
- Mantenha 50mm de espaço entre a parte de trás do aparelho e a parede e 100mm entre as laterais e a parede.
- O aparelho funciona apenas com alimentação de corrente alternada monofásica de 127V ou bifásica de 220V ~ 60Hz. Dependendo da tensão do equipamento, verifique a tensão correta antes de conectar o plugue na tomada. Mantenha o fio da alimentação longe do compressor, por causa da alta temperatura da superfície.
- É aconselhável a instalação de um fusível de 6 amperes no circuito. Use um soquete especial ao invés de um comum de outro aparelho elétrico.
- Não prolongue o cabo de alimentação e o mantenha longe do compressor devido às altas temperaturas da superfície.
- Evite deixar o aparelho em locais úmidos. Muita umidade no ar pode fazer com que as partes metálicas enferrujam. Não borrife água no aparelho, pois isso poderá causar choque elétrico.
- Posicione a adega longe da luz solar direta e longe de fontes de calor (forno, aquecedor, radiador, etc.). A luz solar direta pode afetar o revestimento acrílico e fontes de calor podem aumentar o consumo de energia elétrica.
- Posicione sua adega em um piso que seja forte o suficiente para suportar o refrigerador quando estiver totalmente carregado. Não posicione a adega sobre materiais macios, como espumas, plásticos, etc.
- Não coloque nada que possa ressoar próximo da adega.
- Para nivelar sua adega, ajuste os pés localizados na parte frontal do aparelho.

**ATENÇÃO:** Mantenha sua adegas de vinhos afastada de qualquer material volátil ou combustível, como gás, gasolina, álcool, verniz, óleo de banana, etc. Os objetos acima mencionados não podem ser armazenados na adega.

## >> INSTRUÇÕES DE INSTALAÇÃO

- Este aparelho foi projetado para ficar sozinho e não deve ser embutido ou incorporado.
- Posicione a adega de vinhos em um piso que seja forte o suficiente para suportá-la quando estiver totalmente carregada. Para nivelar sua adega, ajuste os pés de nivelamento na parte inferior frontal da unidade.
- Este aparelho não foi projetado para ser instalado dentro de um armário onde a parte frontal seja coberta por algum tipo de porta.
- Deixe um espaço de 10cm entre a parte de cima, de baixo e lateral da adega de vinhos, o que possibilita uma circulação adequada do ar para resfriar o compressor e condensador.
- Posicione a adega longe da luz solar direta e de fontes de calor (forno, aquecedor, radiador, etc.). A luz solar direta pode afetar o revestimento acrílico e fontes de calor podem aumentar o consumo de energia elétrica. Temperaturas frias extremas também podem causar o mau funcionamento da unidade
- Evite posicionar a unidade em locais úmidos.
- Conecte a adega e vinhos em uma tomada de parede única, apropriada e aterrada. Nunca, sob nenhuma circunstância corte ou remova o terceiro pino (terra) do cabo de alimentação. Quais quer questões relativas à energia e/ou aterramento devem ser direcionadas a um eletricista certificado ou ao Serviço Autorizado de Atendimento ao Cliente.
- Após conectar a adega de vinhos a uma tomada epsere a unidade esfriar de 2 a 3 horas antes de colocar quaisquer itens no compartimento.

## DICAS PARA ECONOMIA DE ENERGIA

- A unidade deve ser posicionada no local mais fresco do ambiente, longe de aparelhos que produzam calor e, longe da luz direta do sol.
- O compartimento de armazenamento da unidade não deve ser forrado com papel alumínio, papel encerado ou toalha de papel. Os forros interferem na circulação do ar frio, tornando a unidade menos eficiente.
- Organize e etiqüete os conteúdo para reduzir a quantidade de abertura da porta e procuras extensas. Remova quantos itens puder em cada vez e feche a porta assim que possível.

Por favor, leia este manual cuidadosamente e siga todas as regras de segurança e instruções de operação antes de usar o aparelho.

## >> CONFIGURANDO O CONTROLE DE TEMPERATURA

Sua adega de vinhos foi equipada com um bloqueio “automático” do painel e controle, que vai ativar 20 segundos depois que o último botão foi pressionado.



Recomenda-se a instalação da adega de vinhos em um local onde a temperatura ambiente esteja entre 23°C à 26°C. Se a temperatura ambiente estiver acima ou abaixo da recomendada, o desempenho da unidade pode ser afetado. Por exemplo, colocar sua unidade em condições extremas de calor ou frio pode fazer com que as temperaturas interiores variem.



### Configurações de temperaturas recomendadas:



**Conservação do vinho: 12°C à 14°C**

**Rosés e espumantes: 5°C à 8°C**

**Vinhos secos/brancos: 9°C à 12°C**

**Vinhos tintos: 14°C à 18°C**

Para destravar o bloqueio do painel de controle, pressione simultaneamente os botões  e  por 3 segundos e o painel de controle irá apitar e piscar uma vez indicando que está ativo e as configurações podem ser modificadas. Você deverá destravar o painel de controle todas as vezes que quiser definir uma temperatura, mudar a configuração do display (°F-°C) e ligar ou desligar a luz.

Para LIGAR ou DESLIGAR a luz interior, pressione o botão . A Luz será desligada automaticamente se permanecer ligada por 10 minutos. Para ligá-la novamente, pressione o botão  novamente e a luz voltará a ligar.

Nunca limpe as peças do aparelho com fluidos inflamáveis. Essas fumaças podem criar risco de incêndio ou explosão. E não armazene ou use gasolina ou outros vapores e líquidos inflamáveis nas proximidades deste ou de qualquer outro aparelho, pois os gases podem criar risco de incêndio ou explosão.

Antes de efetuar as operações de limpeza e manutenção, certifique-se que a unidade esteja desligada da energia elétrica.

Não conecte ou desconecte o plugue da tomada com as mãos molhadas.

Desconecte o aparelho ou desligue a energia antes da limpeza ou manutenção. O não seguimento desta orientação pode resultar em choque elétrico ou morte.

Não tente reparar ou substituir qualquer parte do seu aparelho a menos que esteja especificamente recomendado neste material. Qualquer outra manutenção deve ser encaminhada por um técnico qualificado.

NÃO use dispositivos mecânicos para descongelar a adega.

NÃO perfure os tubos dos refrigeradores.

**PERIGO:** Risco de fogo ou explosão. Uso de refrigerante inflamável. Reparos somente por pessoal de serviço treinado. Consulte o manual de reparos/guia do proprietário antes de buscar atendimento para este produto. Todas as precauções de segurança devem ser seguidas. NÃO perfure o tubo refrigerador.

**CUIDADO:** Risco de fogo ou explosão. Descarte de propriedade de acordo com as leis federais ou locais. Uso de refrigerante inflamável.

**CUIDADO:** Risco de fogo ou explosão devido à perfuração dos tubos refrigeradores. Siga as instruções de manuseio cuidadosamente. Uso de refrigerante inflamável.

**CUIDADO:** Para evitar que uma criança seja aprisionada, mantenha a adega de vinhos fora do alcance de crianças.

## >> INSTRUÇÕES IMPORTANTES DE SEGURANÇA

|   |  |
|---|--|
| <b>ATENÇÃO</b>  | Para reduzir o risco de incêndio, choque elétrico ou lesões quando utilizar seu aparelho, siga essas precauções básicas. |
| Leia todas as instruções antes de usar o aparelho.  |  |
| <ul style="list-style-type: none"><li>• Se a fonte de alimentação estiver danificada, deve ser substituída pelo fabricante, serviço autorizado ou pessoas similares qualificadas para evitar riscos.</li><li>• Este aparelho não tem por finalidade ser usado por pessoas (incluindo crianças) com capacidades físicas, sensoriais ou mentais reduzidas, ou com falta de experiência e conhecimento, a menos que tenham sido, para sua segurança, instruídas ou estejam supervisionadas por uma pessoa responsável.</li><li>• As crianças devem ser supervisionadas para garantir que não brinquem com o aparelho.</li><li>• <b>ATENÇÃO:</b> Para evitar danos devido à instabilidade do aparelho, este deve ser consertado de acordo com as instruções.</li><li>• Guarde este manual para futuras consultas.</li></ul> |  |

# CUIDADOS E MANUTENÇÃO

## >> LIMPANDO SUA ADEGA DE VINHOS

1. Antes de limpar, desligue a fonte de alimentação da energia.
2. Limpe sua adega uma vez a cada dois meses.
3. Limpe a superfície interior e exterior com um pano molhado.
4. Se a adega estiver muito suja, lave-a com detergente neutro primeiro, depois use um pano limpo.

Cuidado com os produtos plásticos.

Tenha cuidado para proteger as barras de borracha de vedação da porta, elas devem ser mantidas limpas o tempo todo.

Se as partes de plástico na adega estiverem contaminadas com óleo (vegetal ou animal) por muito tempo, elas envelhecerão, racharão e terão péssimo odor, portanto, limpe-as regularmente.

## NOTAS

Certifique-se de desligar a adega antes de limpá-la.

Não borrife água na adega de vinhos, pois a água fará com que as partes metálicas enferrujem e enfraqueçam o isolamento.

Não use água quente, diluentes, derivados do petróleo, álcool, querosene, sabão em pó, alvejantes, detergentes alcalinos, ácidos, panos químicos e etc para limpar os revestimentos de laca e os plásticos sob o risco de danificá-los.

## >> MANUTENÇÃO

- Este aparelho não tem por finalidade ser usado por pessoas (incluindo crianças) com capacidades físicas, sensoriais ou mentais reduzidas, ou com falta de experiência e conhecimento, a menos que tenham sido, para sua segurança, instruídas ou estejam supervisionadas por uma pessoa responsável.
- As crianças devem ser supervisionadas para garantir que não brinquem com o aparelho.

## ATENÇÃO

Não danifique o circuito refrigerante e mantenha as aberturas de ventilação, no gabinete do aparelho ou na estrutura embutida, limpe a obstrução.

Não utilize dispositivos mecânicos ou outros meios para acelerar o processo de descongelamento, nem nada que não seja recomendado pelo fabricante.

Não use aparelhos elétricos dentro dos compartimentos de armazenamento do aparelho, a menos que sejam recomendados pelo fabricante.



# GUIA DE SOLUÇÃO DE PROBLEMAS

Você pode solucionar muitos problemas da adega facilmente, economizando assim, possíveis custos de uma possível visita técnica. Tente as sugestões a seguir e veja se consegue solucionar o problema antes de ligar para o serviço.

| <b>&gt;&gt; PROBLEMA</b>  | <b>&gt;&gt; POSSÍVEL CAUSA</b>   | <b>&gt;&gt; SOLUÇÃO</b>  |
|---|--|--|
| <ul style="list-style-type: none"><li>O aparelho não funciona.</li></ul>                              | <ul style="list-style-type: none"><li>Há uma falha de energia.</li><li>Um fusível queimou.</li></ul>   | <ul style="list-style-type: none"><li>Verifique se o climatizador está conectado na tomada.</li><li>Solicite o serviço autorizado para a troca do fusível.</li></ul>   |
| <ul style="list-style-type: none"><li>O aparelho não está atingindo a temperatura desejada.</li></ul> | <ul style="list-style-type: none"><li>O climatizador está próximo a uma fonte de calor.</li><li>Ventilação insuficiente.</li><li>A porta está sendo aberta frequentemente.</li></ul> | <ul style="list-style-type: none"><li>Mantenha o climatizador longe da luz solar direta e ambientes quentes.</li><li>Coloque o climatizador em um local com boa ventilação.</li><li>Feche a porta corretamente e evite abrir com frequência.</li></ul> |
| <ul style="list-style-type: none"><li>A luz não funciona.</li></ul>                                   | <ul style="list-style-type: none"><li>Está desencaixada.</li><li>Lâmpada queimada.</li></ul>   | <ul style="list-style-type: none"><li>Verifique se está encaixada.</li><li>Chame o serviço autorizado para substituição da lâmpada.</li></ul>  |
| <ul style="list-style-type: none"><li>Vibra quando ligada.</li></ul>                                  | <ul style="list-style-type: none"><li>Está desnivelada.</li></ul>  | <ul style="list-style-type: none"><li>Verifique o nivelamento conforme o piso.</li></ul>   |
| <ul style="list-style-type: none"><li>Barulho quando ligada.</li></ul>                                | <ul style="list-style-type: none"><li>Está desnivelada.</li><li>Pode haver algo no ventilador.</li></ul>   | <ul style="list-style-type: none"><li>Verifique se algo está em contato com os ventiladores (interno ou externo).</li><li>Nivele o climatizador.</li></ul>   |
| <ul style="list-style-type: none"><li>A porta não fecha.</li></ul>                                    | <ul style="list-style-type: none"><li>Borracha de vedação desgastada.</li><li>Prateleira fora de posição.</li></ul>  | <ul style="list-style-type: none"><li>Chame o serviço autorizado para troca da borracha.</li><li>Verifique as prateleiras e garrafas.</li></ul>  |
| <ul style="list-style-type: none"><li>Display não acende ou não funciona.</li></ul>                   | <ul style="list-style-type: none"><li>A superfície pode estar suja ou engordurada.</li><li>Placa do display pode estar queimada.</li></ul>   | <ul style="list-style-type: none"><li>Limpe com pano macio.</li><li>Solicite reparo no serviço autorizado.</li></ul>   |

## TERMO DE GARANTIA

---

Condições normais de Garantia (Válidas para o Brasil)

Este aparelho está garantido pelo seu Revendedor/Importador autorizado pelo período de um ano, a contar da data de aquisição comprovada através de nota fiscal emitida por Revendedor M.CASSAB. Nesse documento deverá constar a data legível e sem rasuras ou emendas, em que foi efetuada a compra. Para que a garantia seja válida, é necessário que o cliente exiba, em caso de reparação técnica, esse certificado de garantia junto com a nota fiscal, na qual estejam mencionados os elementos identificadores do produto e a tarjeta identificadora de modelo e número de série do aparelho, constante do livro de Serviço e Garantia. Por garantia entende-se a substituição gratuita dos componentes que apresentem defeitos de produção ou de deformação do material. Em caso de defeito irreparável ou de repetidas avarias da mesma origem, o Revendedor/Importador, poderá optar pela substituição do aparelho.

A garantia do novo aparelho será válida até o fim do contrato inicial.

Garantia Legal: vidros, peças plásticas e lâmpadas, são garantidos contra defeitos de fabricação pelo prazo legal de 90 (noventa) dias, contados a partir da data de entrega do produto ao consumidor tendo como base a Ordem de Serviço e a nota fiscal. Lições desta garantia: 1. Qualquer defeito que for constatado neste produto deve ser imediatamente comunicado ao Atendimento ao Consumidor M.CASSAB. Não estão cobertas pela garantia: todas as partes ou componentes danificados por transporte não efetuado pelo Revendedor/Importador, avarias causadas por deficiências na instalação ou na alimentação hidráulica, elétrica ou de gás, descuido, negligência, imperícia ou incapacidade de utilização, modificações ou intervenções efetuadas por técnicos não autorizados pelo Revendedor/Importador, deficiência na Manutenção ou outras e quaisquer causa não imputáveis a defeitos de fabricação do aparelho. São também excluídas da garantia as intervenções inerentes à instalação e alimentação do aparelho, assim como as operações de manutenção enunciadas no manual de instruções; 2. Esta garantia abrange a troca gratuita das partes, peças e componentes que apresentarem defeitos de fabricação, além da mão-de-obra utilizada no serviço respectivo. A garantia não cobre o desgaste proveniente da utilização normal do aparelho (grelhas, guarnições, lâmpadas, puxadores, manípulos, comandos, partes descartáveis, etc...); 3. Os serviços mencionados no presente certificado serão prestados apenas no perímetro urbano das cidades onde se mantiver o Atendimento ao Consumidor M.CASSAB. Nas demais localidades onde o fabricante não mantiver o Atendimento ao Consumidor M.CASSAB, os defeitos deverão ser comunicados ao Revendedor, sendo que neste caso as despesas decorrentes de transporte do produto, seguro bem como despesas de viagem e estadia do técnico, quando for o caso, correrão por conta do usuário, seja qual for a natureza ou época do serviço; 4. Esta garantia perderá totalmente sua validade se ocorrerem quaisquer das hipóteses a seguir expressas: se o produto for utilizado em desacordo com as instruções constantes no manual de instruções; se o produto for aberto, consertado ou ajustado por pessoa não autorizada pelo Fabricante; se o produto for ligado em corrente elétrica diferente da recomendada no Manual de Instruções: se o defeito apresentado for

causado pelo consumidor, terceiros estranhos ao Fabricante, por acidentes ou em decorrência do mau uso do produto; 5. Em nenhuma hipótese são cobertas pela garantia as despesas decorrentes da preparação do local para ligação do produto (ex.: rede elétrica, rede de gás, aterramento, etc.), sendo estas de total responsabilidade do Consumidor; 6. Essa garantia não encobre eventuais alterações/avarias no produto decorrentes de agentes essencialmente naturais, tais como umidade, maresia, calor, frio, chuva, granizo, oxidação, ferrugem, etc... Expirando o prazo de vigência desta garantia, cessará toda a responsabilidade do Fabricante, quando a validade dos termos estipulados neste certificado. Durante os 12 meses de garantia as reparações serão totalmente gratuitas, basta solicitar atendimento técnico através do nosso SAC (11) 3003-9030, salvo se tratar-se de reparações não cobertas pela garantia, conforme anteriormente especificado, ou se verificar que o aparelho não apresenta qualquer anomalia. Nessas condições as despesas serão totalmente a cargo do cliente. Excedido o prazo de 12 meses da data de aquisição, a garantia caduca e a assistência serão efetuadas cobrando-se o chamado técnico, as peças substituídas e a mão-de-obra, de acordo com as tarifas vigentes, na posse dos técnicos autorizados. Caso o aparelho seja reparado num centro de assistência técnica indicado pelo Revendedor/Importador, o risco do transporte será coberto pelo cliente, caso faça o envio diretamente, ou pelo centro de assistência técnica, caso este efetue o transporte. Os técnicos autorizados, que operam na região, intervirão a pedido do cliente, nos limites de tempo às exigências operacionais. Esta é a única garantia válida e é expressamente proibido alterar os prazos ou substituí-los, que verbalmente que por escrito.

Os Fabricantes se reservam o direito de modificar os produtos (características ou componentes) sem prévio aviso.

## **ATENÇÃO**

Este produto está sujeito à corrosão se submetido às seguintes condições:  
- Umidade; Maresia; Calor excessivo; Frio excessivo; Chuva; Granizo; Oxidação; Ferrugem; Produtos abrasivos.

Esta garantia tem prazo de validade de nove meses “garantia contratual” a partir da data do término da “garantia legal” que é de 90 dias, totalizando um ano a partir da data da venda ao primeiro consumidor (consumidor final), com a obrigatoriedade de constar na nota fiscal o número do CPF do mesmo.

easycooler  
enjoy the moment

Atendimento ao consumidor:  
(11) 3003-9030